

# Smart Grinder™ Pro

Bedienungsanleitung



**BCG820**

(Für alle Farbvarianten geeignet)

# Sage®

- 3** Sicherheit geht vor
- 8** Einführung in Ihr neues Gerät
- 10** Bedienung Ihres neuen Geräts
- 17** Pflege und Reinigung
- 18** Tipps für guten Kaffee
- 19** Fehlerbehebung

Sicherheit wird bei Sage® großgeschrieben. Beim Design und der Fertigung unserer Geräte steht Ihre Sicherheit im Vordergrund. Darüber hinaus bitten wir Sie, wie bei jedem elektrischen Gerät das gebotene Maß Vorsicht walten zu lassen und die nachfolgenden Vorsichtsmaßnahmen zu beachten.

## **WICHTIGE SICHERHEITSVORKEHRUNGEN**

### **LESEN SIE VOR DEM GEBRAUCH SÄMTLICHE ANWEISUNGEN UND BEWAHREN SIE DIESE ZUM SPÄTEREN NACHSCHLAGEN AUF**

- Stellen Sie vor dem ersten Gebrauch sicher, dass Ihre Stromversorgung mit der auf dem Typenschild auf der Unterseite des Geräts angegebenen übereinstimmt. Bei Bedenken wenden Sie sich bitte an Ihren Stromversorger.
- Ihr Sage® Gerät wird mit einem Schuko-Stecker am Netzkabel geliefert.
- Wenn Sie diesen Stecker wechseln müssen, führen Sie bitte die Neuverkabelung wie folgt durch (nach der sicheren Entsorgung des Formsteckers).
- Bitte beachten Sie, dass das Einstecken abgeschnittener Stecker in eine Steckdose ein erhebliches Risiko darstellt.
- Die Drähte verfügen über folgende Farben:
  - Blau = Neutralleiter
  - Braun = stromführender Leiter
- Wenn die Farbe der Leitung nicht zu den Farbmarkierungen Ihrer Steckerklemmen passt, beachten Sie bitte:
  - Der blaue Leiter muss mit der mit „N“ gekennzeichneten Klemme verbunden werden.
  - Der braune Draht muss an die mit „L“ gekennzeichnete Klemme angeschlossen werden.
- Entfernen und entsorgen Sie vor dem ersten Gebrauch des Smart Grinder™ Pro sämtliches Verpackungsmaterial und die Werbeetiketten.

- Smart Grinder™ Pro während des Betriebs nicht in der Nähe einer Bank- oder Tischkante aufstellen.
- Smart Grinder™ Pro nicht in unmittelbarer Nähe von heißen Gasbrennern oder Heizelementen bzw. in unmittelbarer Nähe heißer Herde aufstellen.
- Smart Grinder™ Pro nicht auf der Abtropffläche des Spülbeckens verwenden.
- Sicherstellen, dass die Oberfläche eben, sauber und frei von Wasser ist.
- Der Smart Grinder™ Pro ist nicht für den Betrieb in Verbindung mit einem externen Zeitgeber oder einer separaten Fernsteuerung vorgesehen.
- Um einen Stromschlag auszuschließen, dürfen das Gehäuse, das Netzkabel und der Netzstecker nicht in Wasser getaucht werden. Verhindern Sie außerdem, dass diese Teile Feuchtigkeit ausgesetzt werden.
- Ziehen Sie das Netzkabel des Smart Grinder™ Pro aus der Steckdose ab, wenn das Gerät unbeaufsichtigt ist oder nicht genutzt wird, bevor Sie es reinigen, bewegen, zerlegen, zusammenbauen, lagern oder aufbewahren.
- Der Smart Grinder™ Pro ist nicht für den Gebrauch durch Kleinkinder oder gebrechliche Personen vorgesehen. Gebrauch durch diese Personengruppen ist nur unter Aufsicht einer verantwortlichen Person zulässig, die sicherstellt, dass der Smart Grinder™ Pro gefahrungsfrei genutzt wird.
- Nur Anbauteile verwenden, die mit dem Smart Grinder™ Pro geliefert wurden.
- Der Smart Grinder™ Pro darf nur mit verriegeltem Bohnenbehälterdeckel eingeschaltet werden. Finger, Hände, Haar, Kleidung und Gebrauchsgegenstände während des Betriebs stets vom Bohnenbehälter fernhalten.
- Die elektrische Kaffeemühle darf erst eingeschaltet werden, wenn der Bohnenbehälter mit Behälterdeckel in der Mahlkammer eingerastet ist.
- Damit der Smart Grinder™ Pro nicht überhitzt, darf er höchstens 2 Minuten betrieben werden. Nach längerem Einsatz sollte der Smart Grinder™ Pro 20 Minuten auskühlen.

- Der Smart Grinder™ Pro darf nur zum Mahlen von Kaffeebohnen verwendet werden.
- Geben Sie niemals vorgemahlene Kaffeebohnen in den Bohnenbehälter. Der Smart Grinder™ Pro ist nicht zum Mahlen von Lebensmitteln geeignet, die klebrig oder extrem hart sind. Er darf auch nicht zur Zubereitung von Frucht-, Samen- oder Kräuterpasten (z. B. Currypasten, Nussmassen) eingesetzt werden.
- Halten Sie den Smart Grinder™ Pro und das Zubehör sauber. Befolgen Sie die Pflege- und Reinigungsanweisungen auf Seite 17.
- Der Einbau eines Fehlerstromschutzschalters (Sicherheitsschalter) wird empfohlen, um zusätzlichen Schutz bei der Verwendung von Elektrogeräten zu bieten. Es ist ratsam, im Versorgungsstromkreis des Geräts einen Schutzschalter mit maximal 30 mA Nennfehlerstrom zu installieren. Wenden Sie sich für eine professionelle Beratung an Ihren Elektriker.
- Dieses Gerät darf nicht von Kindern verwendet werden. Bewahren Sie das Gerät und sein Kabel außerhalb der Reichweite von Kindern auf.
- Geräte können von Personen mit eingeschränkten körperlichen, sensorischen oder geistigen Fähigkeiten oder mangelnder Erfahrung und Kenntnis benutzt werden, wenn sie dabei beaufsichtigt werden oder eine sichere Einweisung in die Benutzung des Gerätes erhalten haben und die damit verbundenen Gefahren verstehen.
- Kinder müssen beaufsichtigt werden, um sicherzustellen, dass sie nicht mit dem Gerät spielen.

## WICHTIGE SICHERHEITSHINWEISE FÜR ALLE ELEKTROGERÄTE

- Dieses Gerät ist nur für den Heimgebrauch bestimmt.
- Wickeln Sie das Netzkabel vor dem Gebrauch vollständig ab.
- Lassen Sie das Kabel nicht über die Tischkante oder den Rand der Arbeitsfläche hängen. Es darf nicht mit heißen Flächen in Berührung kommen.
- Das Gerät darf nur für den in dieser Bedienungsanleitung erläuterten Zweck verwendet werden. Nicht im Freien verwenden. Nicht in fahrenden Fahrzeugen oder auf Booten verwenden.
- Wenn das Gerät durch Kinder oder in deren Nähe genutzt wird, ist besonders hohe Aufmerksamkeit angezeigt.
- Überprüfen Sie regelmäßig das Netzkabel und das Gerät auf Beschädigungen. Gerät nicht nutzen, falls es beschädigt ist oder nicht wie vorgesehen funktioniert. Stellen Sie die Nutzung sofort ein, und rufen Sie bei Sage<sup>®</sup> an: xxx++49 (0)800 5053104
- Damit Ihre Sicherheit nicht gefährdet wird, müssen beschädigte Netzkabel vom Hersteller, einem Servicepartner oder einer gleichwertig qualifizierten Person ausgetauscht werden.
- Um Instandhaltungsarbeiten zu vereinbaren, die über die Reinigung hinausgehen, rufen Sie beim Kundendienst von Sage<sup>®</sup> an, +49 (0)800 5053104, oder besuchen [sageappliances.com.de](http://sageappliances.com.de).
- Informieren Sie sich bei einem Elektrofachbetrieb, wenn Sie sich wegen der Anweisungen zur Erdung nicht ganz sicher sind oder bei Zweifeln über die richtige Erdung des Geräts
- Kinder müssen beaufsichtigt werden, um sicherzustellen, dass sie nicht mit dem Gerät spielen.
- Missbrauch kann zu Verletzungen führen.
- Sämtliche über die Reinigung hinausgehenden Wartungsarbeiten müssen von einem autorisierten Sage<sup>®</sup> Servicezentrum durchgeführt werden.



Das abgebildete Symbol weist darauf hin, dass dieses Gerät nicht im normalen Hausmüll entsorgt werden darf. Es muss zu einer für diesen Zweck bestimmten kommunalen Sammelstelle oder zu einem Händler gebracht werden, der diese Leistung anbietet. Weitere Informationen erteilt Ihre Gemeindeverwaltung.

**NUR FÜR DEN HEIMGEBRAUCH  
DIESE BEDIENUNGSANLEITUNG  
AUFBEWAHREN**

# EINFÜHRUNG IN DAS GERÄT

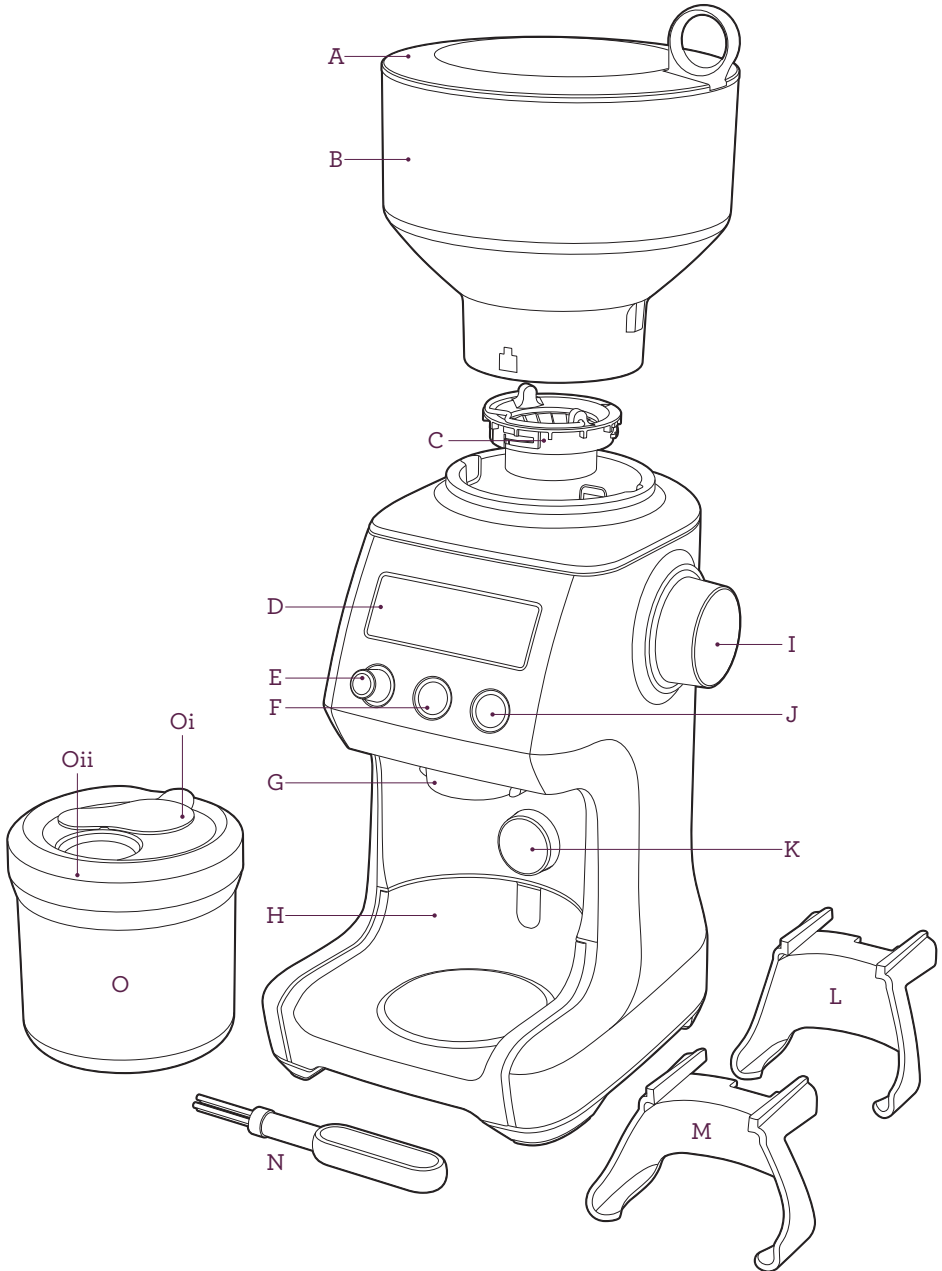



- A. Bohnenbehälterdeckel**  
Luftdichter Behälterverschluss für optimale Bohnenfrische.
- B. Bohnenbehälter**  
Der Behälter hat ein Fassungsvermögen von 450 Gramm und rastet vollständig in das Gerät ein. Die Bohnen können damit bequem entnommen und umgeschüttet werden.
- C. Kegelmahlwerk mit Mahlzähnen aus gehärtetem Edelstahl**  
Für eine Optimierung des Mahlgrades, damit das volle Geschmackspotenzial der Bohne genutzt werden kann.  
– **Der obere Mahlkonus kann abgenommen und nachgestellt werden.**
- D. Hinterleuchtetes LC-Display**  
Anzeigen: Mahlwerkeinstellung, Mahlgrad, Anzahl der Shots/Tassen und Mahldauer.
- E. Drehknopf MAHLMENGE/ MAHLPROGRAMM**  
Zum Einstellen von mehr bzw. weniger programmierter Mahlmenge (Dosis).
- F. Taste SHOTS/CUPS**  
Die Taste, mit der Sie angeben, für wie viele Shots/Tassen gemahlen werden sollen.
- G. Auswurf**
- H. Auffangbehälter**  
Behälter, in den verschüttetes Mahlgut fällt. Einfach zu reinigen (abnehmbar).
- I. Mahlgrad-Drehscheibe**  
60 Einstellungen von Espresso bis Kaffeepresse.
- J. Taste START/PAUSE/CANCEL**  
Taste zum Starten, Unterbrechen und Abbrechen der Kaffeemahlung.
- K. Siebträger-Auslöseknopf**  
Setzt die Kaffeemühle bei Andrücken des Siebträgers in Gang bzw. schaltet sie aus.

## ZUBEHÖR

- L. Siebträgeraufnahme 50–54 mm**
- M. Siebträgeraufnahme 58 mm**
- N. Reinigungsbürste für Kegelmahlwerk**
- O. Pulverdose**  
Zum Aufbewahren von Kaffeepulver.  
**Oi – Deckelverschluss**  
**Oii – Dosendeckel**

## NICHT ABGEBILDET

### Mahlkammer

Sorgt dafür, dass sich Pulver vor dem Auswerfen nur minimal statisch auflädt.

### Automatischer Überhitzungsschutz

Schützt den Motor vor Überhitzung.

### Energiesparfunktion/Bereitschaftsmodus

Nach 5 Minuten außer Betrieb schaltet sich das Gerät in den Standbybetrieb.

### Kabelfach

## BEDIENUNG DES GERÄTS

### DAS WICHTIGSTE ZUR KAFFEEMÜHLE

Ihr Smart Grinder™ Pro zerkleinert Kaffeebohnen in einem gehärteten Edelstahl-Kegelmahlwerk. Der Mahlgrad kann für verschiedene Brühmethoden eingestellt werden, vom Espresso (feinster Mahlgrad) bis zur Kaffeepresse (gröbster Mahlgrad). Für wie viele Shots oder Tassen das Gerät Pulver mahlt, stellen Sie mit nur einer Taste ein. Die Mahlmenge der einzelnen Kaffeearten richtet sich nach einem digitalen Zeitnehmer. Die Standarddosis für jede Brühmethode kann durch Drehen des Mahlmenge-Drehknopfes und Änderung der Mahldauer eingestellt werden. Wenn die gewünschte Dosis eingestellt ist, legen Sie durch Drücken und Halten der Taste PROGRAM (Programmieren) Ihre benutzerdefinierte Mahldauer fest. Sie können direkt in den Siebträger, die Pulverdose oder einen Siebeinsatz mahlen.

### VOR DEM ERSTEN GEBRAUCH

Entfernen und entsorgen Sie alle Etiketten und Verpackungsmaterialien, die an Ihrem Sage® Produkt angebracht sind, so dass sie keine Gefahr darstellen.

Waschen Sie den Bohnenbehälter, Siebträgerhalter, Dosendeckel und die Reinigungsbürste in warmem Spülwasser, und trocknen Sie die Teile gründlich ab. Reinigen Sie die Außenflächen der Kaffeemühle mit einem feuchten Tuch, und trocknen Sie sie gründlich ab. Stellen Sie die Kaffeemühle auf einer flachen, waagrechten Platte ab, und setzen Sie den Netzstecker in eine Steckdose mit 230/240 Volt Versorgungsspannung.

### ENERGIESPARFUNKTION

Die elektrische Kaffeemühle schaltet nach 5 Minuten Stillstand automatisch ab.

Wenn die Energiesparfunktion aktiviert ist bzw. das Gerät im Bereitschaftsmodus ist (POWER SAVING/SLEEP MODE), reaktivieren Sie das Gerät durch Drücken einer beliebigen Taste.

### HINWEIS

Wenn der Bohnenbehälter nicht eingerastet ist, wird PLEASE LOCK HOPPER (Bohnenbehälter verriegeln) angezeigt und ist die Kaffeemühle zu Ihrer Sicherheit gesperrt.

### KOMPONENTEN DES SMART GRINDER™ PRO ZUSAMMENSETZEN

#### Bohnenbehälter

Richten Sie die Nasen unten am Bohnenbehälter auf die Aussparungen aus, und setzen Sie den Behälter ein. Drehen Sie die Verriegelungsscheibe im Bohnenbehälter in die Stellung 90 Grad in die Stellung LOCK. Schütten Sie frische Kaffeebohnen in den Bohnenbehälter, und drehen Sie den Deckel des Behälters fest.

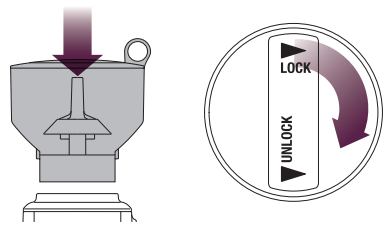

Um den Bohnenbehälter abzunehmen, drehen Sie die Verriegelungsscheibe gegen den Uhrzeigersinn und heben ihn heraus. Die Verriegelungsvorrichtung ermöglicht Ihnen, die Bohnen aus dem Behälter sicher in einen Lagerbehälter umzuschütten.

Es gibt für jede Brühmethode (Espresso, Perkolator, Filter, Kaffeepresse) mehrere geeignete Mahlgrade. Je nachdem, wie Sie Ihren Kaffee aufbrühen, ist eine andere Mahlgradeinstellung ideal. So stellen Sie sicher, dass das Aroma jeweils optimal aus dem Pulver gelöst wird.

Probieren Sie mit der Mahlgrad-Drehscheibe verschiedene Mahlgrade aus, bis Sie die geschmacklich beste Einstellung gefunden haben.

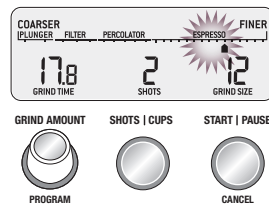

# BEDIENUNG DES GERÄTS

## ESPRESSOPULVER MAHLEN

Verwenden Sie einwandige Siebeinsätze, wenn Sie frische Kaffeebohnen mahlen. Wählen Sie im Mahlbereich ESPRESSO eine der feineren Einstellungen (1-30).

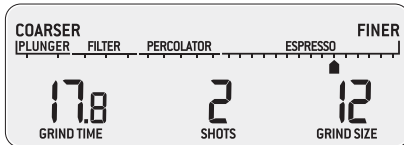

### SCHRITT 1:

Setzen Sie die geeignete Siebträgerhaltergröße ein. Setzen Sie den Siebträger in den Siebträgerhalter ein.

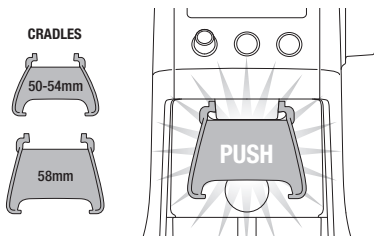

### HINWEIS

Sie können die Mahlmenge während des Mahlvorgangs anpassen. Drücken Sie dazu SHOTS/CUPS. Sie können pro eingesetztem Siebträgerhalter Bohnen für maximal 2 Shots mahlen.

## MAHLTABELLE

BRÜHMETHODE	ESPRESSO	PERKOLATOR	FILTERTÜTE	KAFFEEPRESSE
MAHLWERKEINST.	FEIN	MEDIUM	MITTELGROB	GROB
MAHLGRAD	1-30	31-45	46-54	55-60
MENGE	1 BIS 8 SHOTS	1 BIS 12 TASSEN	1 BIS 12 TASSEN	1 BIS 12 TASSEN

## SCHRITT 2:

### Anzahl der SHOTS/TASSEN auswählen

Wählen Sie aus, wie viel Kaffeepulver gemahlen werden soll. Drücken Sie dazu SHOTS/CUPS.

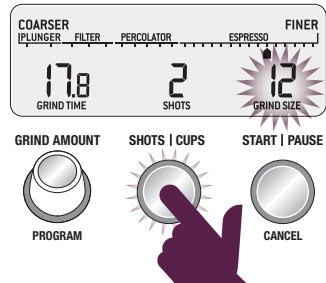

Drücken Sie SHOTS/CUPS so oft, bis die gewünschte Menge angezeigt wird. Wie viele Shots/Tassen je nach Brühmethode maximal gemahlen werden können, entnehmen Sie der nachfolgenden Mahltabelle. Wie viel Pulver ausgeworfen wird, hängt von der gewählten Brühmethode und der eingestellten Mahlmenge ab.

Drehen Sie den Mahlmenge-Drehknopf, um die Mahldauer auf die passende Pulvermenge einzustellen. Eine längere Mahldauer ergibt eine größere Dosis. Mit einer kürzeren Mahldauer erhalten Sie eine kleinere Dosis.

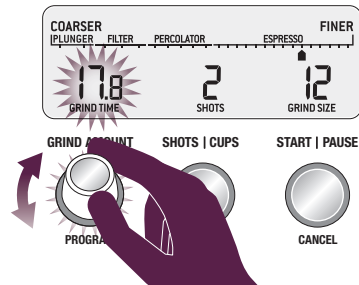

## SCHRITT 3:

### Mahlgrad einstellen

Für Espresso empfehlen wir für den Anfang GRIND SIZE (Mahlgrad) 12. Drehen Sie die Mahlgrad-Drehscheibe so, dass der Markierungspfeil Richtung COARSER (Gröber) oder FINER (Feiner) rückt und sich die Ausgabegeschwindigkeit für Espresso wie erforderlich einstellt. Nehmen Sie diese Einstellung in Verbindung mit der Mahlmenge (Dosis) vor.

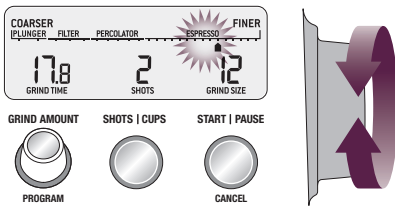

Extrahieren Sie einen Shot Espresso, um festzustellen, ob für die passende Ausgabegeschwindigkeit ein anderer Mahlgrad und/oder eine andere Mahlmenge erforderlich ist. Bei einem Espresso-Einzelshot wird in der Regel davon ausgegangen, dass das Gerät in 30 Sekunden ca. 30 Milliliter ausgibt (Doppelschot ca. 60 ml in 30 s).

### HINWEIS

Wenn sich die Mahlgrad-Drehscheibe nur schwer drehen lässt, schalten Sie mit START/PAUSE/CANCEL das Mahlwerk ein und drehen gleichzeitig die Mahlgrad-Drehscheibe. Dadurch werden Bohnenstücke gelöst, die im Mahlwerk sitzen.

## PULVERAUSWURF IN DIE PULVERDOSE BZW. DEN FILTERAUFSATZ

### SCHRITT 1:

Ziehen Sie den Siebträgerhalter unter dem Auswurf heraus.

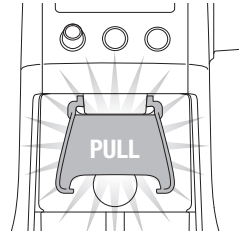

Stellen Sie die Pulverdose (mit geöffnetem Deckelverschluss) bzw. den Filteraufsatz unter den Auswurf.

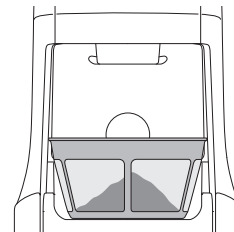
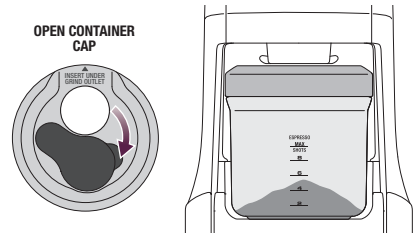

- Wählen Sie aus, wie viel Kaffeepulver gemahlen werden soll. Drücken Sie dazu SHOTS/CUPS.

## BEDIENUNG DES GERÄTS

- Drücken Sie START/PAUSE/CANCEL, um das Mahlwerk einzuschalten.

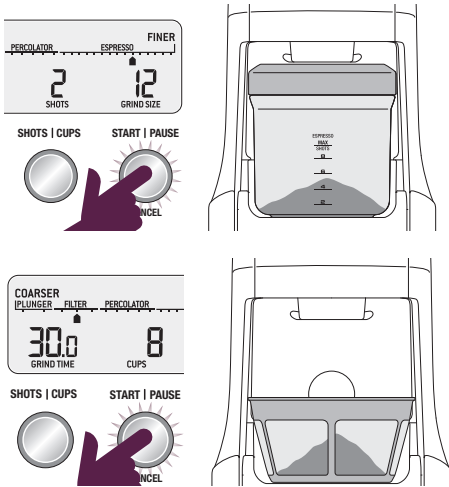

Der Dosendeckel muss nicht aufgesetzt sein, wenn Sie in die Pulverdose mahlen. Wir empfehlen jedoch, den Deckel nicht abzunehmen. So kann kein Kaffeepulver an der Seite herunterfallen.

## LEISTUNGSMERKMALE IHRES SMART GRINDER™ PRO

### Mahlautomatik

Im Automatikbetrieb mahlt das Gerät selbsttätig Kaffeepulver. Die Kaffeemühle hält automatisch an, sobald die voreingestellte Pulvermenge ausgeworfen ist.

- Drücken Sie START/PAUSE/CANCEL, um lassen Sie die Taste wieder los. Oder drücken Sie den Siebträgergriff vor. Dadurch wird der SIEBTRÄGER-AUSLÖSEKNOPF betätigt.
- Der Mahlvorgang wird automatisch angehalten, sobald die voreingestellte Pulvermenge ausgeworfen ist.

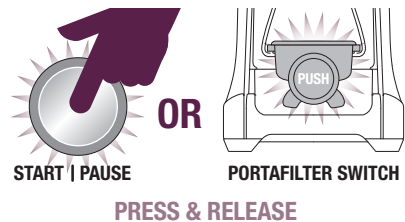

Es ist völlig normal, wenn der Siebträger nach diesem Schritt überfüllt wirkt. Kaffeepulver, das noch nicht festgedrückt wurde, hat circa das dreifache Volumen.

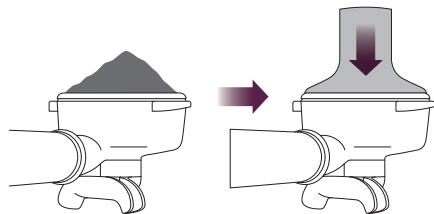

### HINWEIS

Wenn Sie Ihre eigene Mahlmenge/ Mahldauer einstellen, gilt dies nur für die jeweilige Brühmethode. Die anderen Shot-/Tasseneinstellungen sind davon nicht betroffen.

## BEDIENUNG DES GERÄTS

### Pausenfunktion

Sie können die Kaffeemühle anhalten, um das Kaffeepulver im Siebträger festzuklopfen.

- Drücken Sie **START/PAUSE/CANCEL**, und lassen Sie die Taste wieder los, um das Mahlwerk einzuschalten.
- Drücken Sie während des Mahlvorgangs nochmals **START/PAUSE/CANCEL**, um das Mahlwerk für 10 Sekunden zum Stillstand zu bringen.
- Drücken Sie währenddessen die Taste nochmals – diesmal, um den Rest der Dosis zu mahlen.

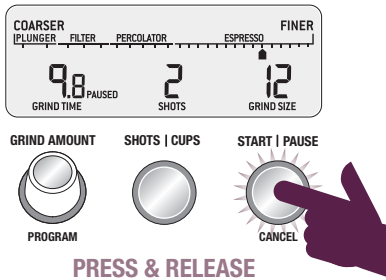

### Manuelle Mahleinstellung

Wenn Sie manuell mahlen, bestimmen Sie selbst, wie viel Kaffeepulver ausgeworfen wird.

- Halten Sie **START/PAUSE/CANCEL** gedrückt, oder drücken Sie den Siebträgergriff vor, um den **SIEBTRÄGER-AUSLÖSEKNOPF** so lange wie gewünscht zu betätigen.
- Lassen Sie **START/PAUSE/CANCEL** bzw. den **SIEBTRÄGER-AUSLÖSEKNOPF** los, um den Mahlvorgang anzuhalten.

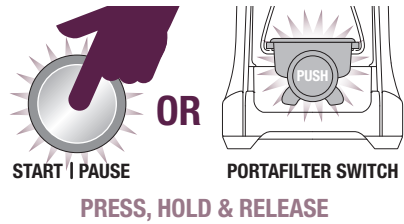

### Programmierungsfunktion

Nachdem Sie die benötigte Dosis eingestellt haben, können Sie die Mahldauer für die aktuell auf dem LC-Display angezeigte Anzahl an Shots einprogrammieren. Halten Sie **PROGRAM** gedrückt, bis das Gerät die Programmierung durch zwei Signaltöne bestätigt. Es wird nur der angezeigte Shot programmiert. Die Einstellungen für alle anderen Shots bleiben unverändert.

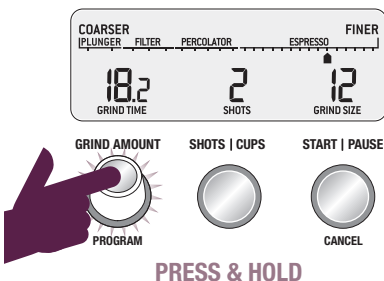

## BEDIENUNG DES GERÄTS

### MAHLMENGE EINSTELLEN

Mit dem Mahlmenge-Drehknopf können Sie die mit SHOTS/CUPS voreingestellte Mahlmenge abändern, damit weniger oder mehr Kaffeepulver in den Siebträger oder die Pulverdose ausgeworfen wird.

#### Mehr Pulver mahlen

Drehen Sie den Mahlmenge-Drehknopf nach rechts, um mehr Kaffeepulver zu mahlen.

Mit jedem Einstellwert verlängert sich die Mahldauer um 0,2 Sekunden.

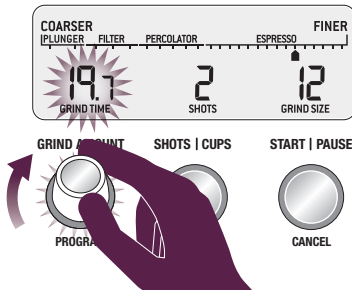

#### Weniger Pulver mahlen

Drehen Sie den Mahlmenge-Drehknopf nach links, um weniger Kaffeepulver zu mahlen.

Mit jedem Einstellwert verkürzt sich die Mahldauer um 0,2 Sekunden.

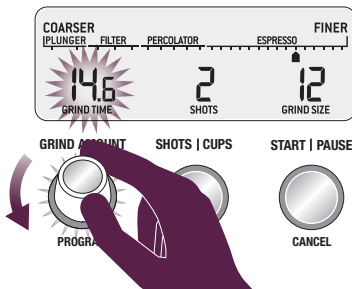

### HINWEIS

Um die Mahlmenge/Mahldauer auf die Standardeinstellungen zurückzusetzen, halten Sie SHOTS/CUPS gedrückt, bis ein lang anhaltendes Signal ertönt.

## KEGELMAHLWERK EINSTELLEN

Einige Kaffeesorten können einen größeren Mahlbereich erfordern, um eine ideale Extraktion oder Aufbrüfung zu erzielen. Ein Merkmal des Smart Grinder™ Pro ist die Möglichkeit, diesen Bereich mit dem verstellbaren oberen Mahlkonus zu vergrößern. Nehmen Sie diese Einstellung schrittweise vor.



1 Bohnenbehälter entsperren



2 Bohnenbehälter über Pulverdose halten und Drehknopf drehen, damit die Bohnen in die Pulverdose fallen

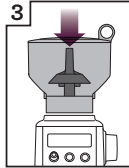

3 Bohnenbehälter einrasten lassen

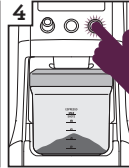

4 Mahlwerk laufen lassen, bis es leer ist

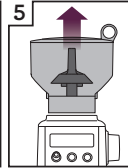

5 Bohnenbehälter abnehmen

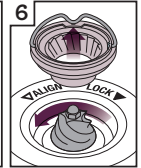

6 Oberen Mahlkonus abnehmen

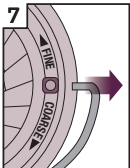

7 Griff an beiden Konusseiten herausziehen

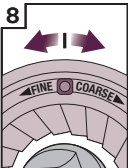

8 Oberen Mahlkonus 1 Einstellung größer oder feiner stellen

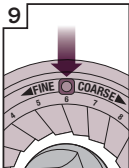

9 Mahlgradziffer auf Griffhalterung ausrichten

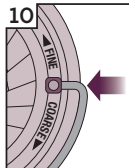

10 Griff an beiden Konusseiten einsetzen

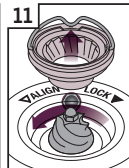

11 Oberen Mahlkonus in Trichter drücken



12 Oberen Mahlkonus verriegeln

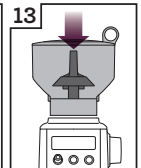

13 Bohnenbehälter einrasten lassen



14 Bohnenbehälter verriegeln



15 Kaffee prüfen



## PFLEGE, REINIGUNG UND AUFBEWAHRUNG

1. Schütten Sie die Bohnen aus dem Bohnenbehälter, und kratzen Sie hängen gebliebene Bohnen heraus (siehe Anleitung unten).
2. Ziehen Sie vor dem Reinigen des Gerätes das Netzkabel aus der Steckdose.
3. Waschen Sie die Pulverdose mit Deckel und den Bohnenbehälter mit Deckel in warmem Spülwasser, und trocknen Sie die Behälter gründlich ab.
4. Wischen Sie die Außenflächen des Geräts mit einem weichen feuchten Tuch ab.

### HINWEIS

Verwenden Sie keine alkalischen oder scheuernden Reinigungsmittel, Stahlwolle oder Scheuerschwämme, da diese die Flächen angreifen können.

### HINWEIS

Reinigen Sie Geräte- oder Zubehörteile nicht in der Spülmaschine.

## KEGELMAHLWERK REINIGEN

Durch eine regelmäßige Reinigung des Mahlwerks erreichen Sie ein gleichbleibend gutes Mahlergebnis, was für die Zubereitung von Espresso besonders wichtig ist.

Bohnenbehälter entsperren	Bohnenbehälter über Pulverdose halten und Drehknopf drehen, damit die Bohnen in die Pulverdose fallen	Bohnenbehälter einrasten lassen	Mahlwerk laufen lassen, bis es leer ist	Bohnenbehälter abnehmen	Oberen Mahlkonus abnehmen	
Oberen Mahlkonus mit Reinigungsbürste putzen	Unteren Mahlkonus mit Reinigungsbürste putzen	Auswurf mit Reinigungsbürste putzen	Oberen Mahlkonus in Trichter drücken	Oberen Mahlkonus verriegeln	Bohnenbehälter einrasten lassen	Bohnenbehälter verriegeln

### TIPPS FÜR BESSEREN KAFFEE

- Frisch gemahlenes Kaffeepulver ist der Schlüssel zu mehr Geschmack und Substanz.
- Wie ein Kaffee schmecken und wie stark er sein soll, ist eine Frage des persönlichen Geschmacks. Probieren Sie verschiedene Bohnensorten, Kaffeemengen und Mahlgrade aus.
- Mahlen Sie nur frisch geröstete Kaffeebohnen. Auf der Packung muss das Röstdatum vermerkt sein, nicht das Mindesthaltbarkeitsdatum.
- Verbrauchen Sie die Bohnen 5-20 Tage nach dem Röstdatum.
- Bewahren Sie Kaffeebohnen kühl, trocken und lichtgeschützt auf. Vakuumdichtung wenn möglich.
- Kaufen Sie Kaffeebohnen in kleinen Mengen, damit sie ohne lange Lagerzeit aufgebraucht werden.
- Kaffee verliert nach dem Mahlen schnell Geschmack und Aroma. Am besten mahlen Sie die Bohnen unmittelbar vor dem Aufbrühen.
- Die Kaffeebohnen sollten nicht im Bohnenbehälter aufbewahrt werden, sondern in einem luftdichten Behälter.
- Wenn Sie das Gerät längere Zeit nicht nutzen, lassen Sie das Mahlwerk durchlaufen, bis die Mahlkammer vollständig geleert ist.
- Wenn Sie Kaffee mahlen, lassen Sie das Gerät 2 Sekunden vorlaufen, um alten Kaffee auszuwerfen.
- Reinigen Sie den Bohnenbehälter und das Kegelmahlwerk regelmäßig.

### KAFFEE AUS DER KAFFEEPRESSE

Mit diesen einfachen Schritten brühen Sie den perfekten Kaffee auf:

1. Verwenden Sie einen Wasserkocher mit variabel einstellbarer Kochtemperatur. Erhitzen Sie die entsprechende Wassermenge auf 95 °C – die ideale Aufbrühtemperatur. Brühen Sie nicht mit kochendem Wasser auf.
2. Stellen Sie Mahlgrad 58 ein.
3. Geben Sie an, wie viele Tassen Sie möchten. Stellen Sie je nach gewünschter Kaffeestärke die Menge ein.
4. Geben Sie das Kaffeepulver in das Pressgefäß.
5. Gießen Sie in kreisenden Bewegungen langsam das erhitzte Wasser ein. So ist sichergestellt, dass sich das gesamte Pulver vollsaugt. Das Pressgefäß sollte voll aufgefüllt werden. Die „Bloom“ (aufquellender Kaffee und Gase) sollte im oberen Bereich des Pressgefäßes liegen.
6. Nehmen Sie die Zeit, und warten Sie 4 Minuten.
7. Brechen Sie mit einem Löffel die „Kruste“ auf. (Die Bloom wird dicht und fest.)
8. Setzen Sie den Siebeinsatz ein, und drücken Sie den Filterstab vorsichtig nach unten.
9. Achten Sie darauf, dass dabei nicht zu viel Druck ausgeübt wird. Wenn Sie zu fest gedrückt haben, ziehen Sie den Filterstab leicht nach oben und drücken Sie ihn wieder nach unten.

## FEHLERBEHEBUNG

PROBLEM	MÖGLICHE URSACHE	WAS ZU TUN IST
<b>Ich drücke START/PAUSE/CANCEL, aber die Kaffeemühle reagiert nicht.</b>	<ul style="list-style-type: none"> <li>Die Kaffeemühle ist nicht eingesteckt.</li> <li>Die Kaffeemühle ist überhitzt.</li> <li>Der Bohnenbehälter ist nicht richtig aufgesetzt. Auf dem LC-Display wird PLEASE LOCK HOPPER (Bohnenbehälter einrasten lassen) angezeigt.</li> </ul>	<ul style="list-style-type: none"> <li>Schließen Sie das Netzkabel an der Steckdose an.</li> <li>Ziehen Sie den Netzstecker aus der Steckdose. Lassen Sie das Gerät 20 Minuten abkühlen.</li> <li>Setzen Sie den Bohnenbehälter so ein, dass er einrastet.</li> </ul>
<b>Der Motor startet, aber es kommt kein gemahlener Kaffee aus dem Auswurf.</b>	<ul style="list-style-type: none"> <li>Falsche Taste gedrückt.</li> <li>Keine Kaffeebohnen im Bohnenbehälter.</li> <li>Das Mahlwerk bzw. der Bohnenbehälter ist verstopft.</li> </ul>	<ul style="list-style-type: none"> <li>Drücken Sie START/PAUSE/CANCEL oder den SIEBTRÄGER-AUSLÖSEKNOPF.</li> <li>Befüllen Sie den Bohnenbehälter mit frischen Kaffeebohnen.</li> <li>Entfernen Sie den Bohnenbehälter. Prüfen Sie den Bohnenbehälter und das Mahlwerk auf Blockierungen. Setzen Sie die Teile wieder ein, und versuchen Sie es erneut.</li> </ul>
<b>Der Motor startet, aber es ertönt ein lautes Geräusch.</b>	<ul style="list-style-type: none"> <li>Das Mahlwerk oder der Einfüllschacht ist blockiert.</li> <li>Feuchtigkeit blockiert das Mahlwerk.</li> </ul>	<ul style="list-style-type: none"> <li>Nehmen Sie den Bohnenbehälter ab, und überprüfen Sie das Mahlwerk auf Fremdkörper.</li> <li>Reinigen Sie das Mahlwerk und den Einfüllschacht (siehe Abschnitt „Pflege, Reinigung und Aufbewahrung“ auf S. 17).</li> <li>Lassen Sie die Mahlwerksteile gut trocknen, bevor Sie das Mahlwerk wieder zusammensetzen. Sie können mit einem Haartrockner in das Mahlwerk (unterer Konus) hineinblasen, um es zu trocknen.</li> </ul>
<b>Der Bohnenbehälter lässt sich nicht richtig einsetzen.</b>	<ul style="list-style-type: none"> <li>Kaffeebohnen verhindern das Einsetzen des Bohnenbehälters.</li> </ul>	<ul style="list-style-type: none"> <li>Entfernen Sie den Bohnenbehälter. Entfernen Sie Kaffeebohnen, die auf dem Mahlwerk liegen. Lassen Sie den Bohnenbehälter wieder einrasten, und versuchen Sie es erneut.</li> </ul>
<b>Gerät mahlt zu wenig/zu viel Pulver</b>	<ul style="list-style-type: none"> <li>Stellen Sie eine andere Mahlmenge ein.</li> </ul>	<ul style="list-style-type: none"> <li>Drücken Sie SHOTS/CUPS, um eine andere Mahlmenge einzustellen.</li> <li>Mit dem Mahlmenge-Drehknopf können Sie die Menge feineinstellen.</li> </ul>
<b>Der Siebträger wird zu voll gefüllt.</b>		<ul style="list-style-type: none"> <li>Es ist völlig normal, wenn der Siebträger nach diesem Schritt überfüllt wirkt. Kaffeepulver, das noch nicht festgedrückt wurde, hat circa das dreifache Volumen.</li> </ul>
<b>Gibt es einen Notaus-Schalter?</b>		<ul style="list-style-type: none"> <li>Drücken Sie START/PAUSE/CANCEL, um das Mahlwerk auszuschalten.</li> <li>Ziehen Sie das Netzkabel aus der Steckdose.</li> </ul>



Sage Appliances GmbH  
Johannstraße 37, 40476 Düsseldorf, Deutschland

Für den Kundendienst besuchen  
Sie bitte [www.sageappliances.com](http://www.sageappliances.com)



BRG Appliances Limited  
Unit 3.2, Power Road Studios, 114 Power Road, London, W4 5PY

Gebührenfreie Rufnummer für Deutschland: 08005053104

# Sage®

[www.sageappliances.com](http://www.sageappliances.com)

Registered in Germany No. HRB 81309 (AG Düsseldorf).  
Registered in England & Wales No. 8223512.

Aufgrund kontinuierlicher Produktverbesserungen kann das auf dieser Verpackung dargestellte Produkt leicht vom tatsächlichen Produkt abweichen.  
Due to continued product improvement, the products illustrated or photographed in this document may vary slightly from the actual product.

Copyright BRG Appliances 2017.

**BCG820 – A18**